

Concept FT700P

Kunststoff-Fenster cm-genau

Concept Standard-Fenster
(2- oder 3-fach Verglasung)



unverbindliche
Preiseempfehlung
Gültig bis 30.06.26



Artikel-Nr. finden

3 Kunststofffenster

52 FT700 / 2-fach Glas

53 FT700 / 3-fach Glas

1	Farbe: Weiß, Sandstruktur (ähnl. RAL 9016)	Weiß innen und außen Dekor: Aufpreis +20% auf Tabellenpreis Beidseitiges Dekor: Auf Anfrage
10	Farbe: Anthrazit, Sandstruktur (ähnl. RAL 7016)	

1	Glas: Klarglas	
2	Glas: Ornament 504	Aufpreis: 15% auf Tabellenpreis
3	Glas: Satinato	Aufpreis: 25% auf Tabellenpreis
4	Glas: Mastercarré	Aufpreis: 25% auf Tabellenpreis
5	Glas: Klarglas mit Sprossen	Aufpreis: 13,00/Sprossenfeld (weiße Sprossen)
6	Glas: Ornament 504 mit Sprossen	14,00/Sprossenfeld (silberne Sprossen)
7	Glas: Verbund-Sicherheitsglas VSG, einseitig	Aufpreis: 93,00 / qm

01	1-flg. DK
04	1-flg. DK mit Oberlicht fest
05	1-flg. DK mit Unterlicht fest
06	2-flg. D/DK symmetrisch Stulp
07	2-flg. DK/D symmetrisch Stulp
09	2-flg. DK/DK symmetrisch fester Pfosten
10	2-flg. DK/DK asymmetrisch fester Pfosten
11	2-flg. D/DK symmetrisch Stulp mit Oberlicht fest
12	2-flg. DK/D symmetrisch Stulp mit Oberlicht fest
13	2-flg. D/DK symmetrisch Stulp mit Unterlicht fest
14	2-flg. DK/D symmetrisch Stulp mit Unterlicht fest
19	3-flg. DK/DK/DK symmetrisch fester Pfosten
20	1-flg. Balkontür DK
21	2-flg. Balkontür DK/DK symmetrisch fester Pfosten
22	2-flg. Balkontür D/DK symmetrisch Stulp
23	2-flg. Balkontür DK/D symmetrisch Stulp
24	Fest verglastes Fenster
25	Fest verglastes Fenster Sonderform dreieckig

0	DIN: Fest
1	DIN: Links (ohne Fenstergriff)
2	DIN: Rechts (ohne Fenstergriff)

Fenster-Aufmaß-Tipp

Neubau

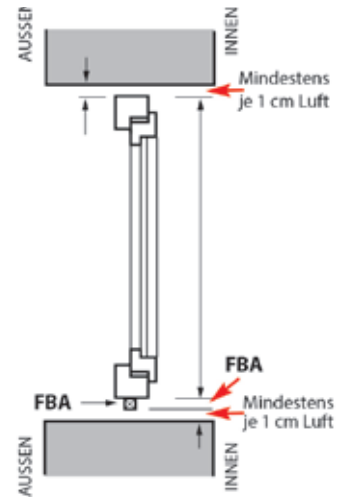

Altbau

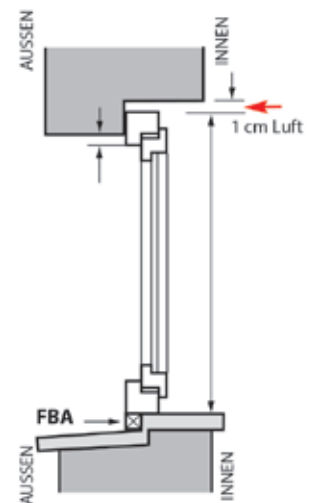

Laibung mit Anschlag

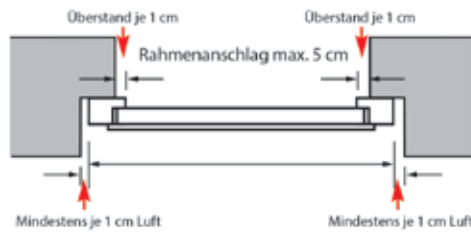

Stumpfe Laibung



Produkt
System
Farbe
Glas
Modell
DIN-Richtung

3 52 1 1 05 1

Beispiel-Artikel-Nr.

Fenster, Concept, weiß, Klarglas, 1-flg. DK mit Unterlicht fest, DIN links

Bei Bestellung bitte immer das Blendrahmenaußenmaß ohne Zusatzprofile (Bsp.: FBA, VB..) angeben!

Fenster 1-flg. • Seite 5 bis 6

 322 323	<p>Modell 01 Fenster 1-flg., Dreh/Kipp</p> <p>Breite 50 - 120 cm Höhe 50 - 170 cm</p>	 322 323	<p>Modell 04 Fenster 1-flg., Dreh-Kipp mit Oberlicht fest</p> <p>Breite 50 - 120 cm Höhe 140 - 220 cm</p>	 322 323	<p>Modell 05 Fenster 1-flg., Dreh-Kipp mit Unterlicht fest</p> <p>Breite 50 - 120 cm Höhe 140 - 220 cm</p>
----------------	--	----------------	--	----------------	---

Fenster 2-flg. • Seite 7 bis 8

 322 323	<p>Modell 06 Fenster 2-flg., symmetrisch, Dreh/Dreh-Kipp, Stulp</p> <p>Breite 100 - 200 cm Höhe 50 - 170 cm</p>	 322 323	<p>Modell 07 Fenster 2-flg., symmetrisch, Dreh-Kipp/Dreh, Stulp</p> <p>Breite 100 - 200 cm Höhe 50 - 170 cm</p>
----------------	--	----------------	--

 322 323	<p>Modell 08 Fenster 2-flg., asymmetrisch, Dreh/Dreh-Kipp, Stulp</p> <p>DIN links: Linker Flügel dreh</p> <p>Breite 140 - 180 cm Höhe 50 - 170 cm</p>	 322 323	<p>Modell 08 Fenster 2-flg., asymmetrisch, Dreh-Kipp/Dreh, Stulp</p> <p>DIN rechts: Rechter Flügel dreh</p> <p>Breite 140 - 180 cm Höhe 50 - 170 cm</p>
----------------	---	----------------	---

 322 323	<p>Modell 09 Fenster 2-flg., symmetrisch, Dreh-Kipp/ Dreh-Kipp, fester Pfosten</p> <p>Breite 100 - 240 cm Höhe 50 - 170 cm</p>
----------------	---

 322 323	<p>Modell 10 Fenster 2-flg., asymmetrisch, Dreh-Kipp/Dreh-Kipp, fester Pfosten</p> <p>DIN links: Schmäler Flügel links</p> <p>Breite 100 - 240 cm Höhe 50 - 170 cm</p>	 322 323	<p>Modell 10 Fenster 2-flg., asymmetrisch, Dreh-Kipp/Dreh-Kipp, fester Pfosten</p> <p>DIN rechts: Schmäler Flügel rechts</p> <p>Breite 100 - 240 cm Höhe 50 - 170 cm</p>
----------------	--	----------------	--

Balkontüren 1-flg. und 2-flg. • Seite 9

 322 323	<p>Modell 20 Balkontüren 1-flg., Dreh-Kipp</p> <p>DIN links DIN rechts</p> <p>Breite 70 - 120 cm Höhe 180 - 220 cm</p>	 322 323	<p>Modell 21 Balkontüren 2-flg., symmetrisch, Dreh-Kipp/ Dreh-Kipp, fester Pfosten</p> <p>Breite 100 - 220 cm Höhe 180 - 220 cm</p>
----------------	---	----------------	--

 322 323	<p>Modell 22 Balkontüren 2-flg., symmetrisch, Dreh/ Dreh-Kipp, Stulp,</p> <p>Breite 100 - 180 cm Höhe 180 - 220 cm</p>	 322 323	<p>Modell 23 Balkontüren 2-flg., symmetrisch, Dreh-Kipp/ Dreh, Stulp,</p> <p>Breite 100 - 180 cm Höhe 180 - 220 cm</p>
----------------	---	----------------	---

Fenster fest verglast • Seite 10

 322 323	<p>Modell 24 Fenster fest verglast</p> <p>Breite 50 - 120 cm Höhe 50 - 240 cm</p>
----------------	--

Dekorfarben / Information

Weiß innen/
Weiß außen
**Standard-
Ausstattung**

Weiß innen/
Anthrazitgrau außen
**Mehrpreis
+20%**

Prüfzeugnisse



Beachten Sie bitte unseren Montagehinweis auf Seite 5.

Fensterbezeichnung:
352 = 2-fach verglaste Fenster
353 = 3-fach verglaste Fenster

Hinweis für Österreich: (Seiten 9 - 10)
Die Tür darf nur für eingeschossige Gebäude ohne Wohnung (z.B. Gartenhütte, Gerätehütte, Kioske) mit höchstens 15m² Brutto-Grundfläche verwendet werden. Die Tür entspricht der Norm EN 14351-1:2006A2:2016. Sie entspricht nicht der OIB Richtlinie 4 (5.1.15.1 Glastüren und Verglasung ohne absturzsichernde Funktion). Türen für Räume größer als 15m², können im OBI Markt bestellt werden. (OIB = Österreichisches Institut für Bautechnik)

Das passende Zubehör zu unserem Fenstersortiment finden Sie auf den Seite 12 bis 14. Bei Bestellung von Stulp-Fenstern bitte immer die Seite des Dreh-Flügels mit angeben!
Ohne Angabe wird standardmäßig der linke Flügel als Drehflügel geliefert.

FENSTER • 2-fach Verglasung

Artikelnummer beginnt mit 352

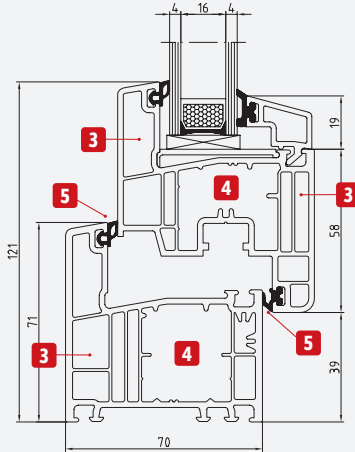
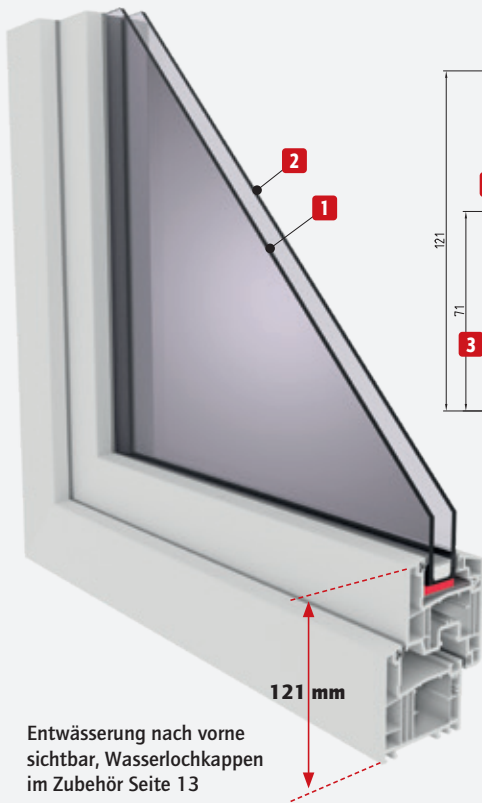

- 1** Außen-Glasscheibe
4 mm
- 2** Innen-Glasscheibe
4 mm

- 70 mm, 5 Kammer Rahmen-Flügelssystem **3 4**
(Blei- und Cadmiumfrei, bis zu 98 % recyclebar)
- Stahlverstärkung in Rahmen und Flügel ab Rahmenlänge 1100mm
- 2 Anschlagdichtungen, umlaufend **5**
- 2-fach Wärmeschutzverglasung, **1 2**
(24 mm), Ug: 1,1. Schalldämmwert 31 dB.
- Beschlag: Pilzkopfbeschlag mit bis zu 9 Verriegelungen
(Grundsicherung durch einbruchhemmende Pilzkopfverriegelung mit Stahlschließblechen)
- Geprüfte Qualität
- Fenster in weiß und einem Außendekor lieferbar
(anthrazit mit **20 % Aufpreis**)

Uw
1,3

70 mm
Profilstärke

cm
genau

WEIß

ähnlich
RAL 7016
ANTHRAZIT

Weitere Farben erhalten Sie in der Preisliste G74.

FENSTER • 3-fach Verglasung

Artikelnummer beginnt mit 353

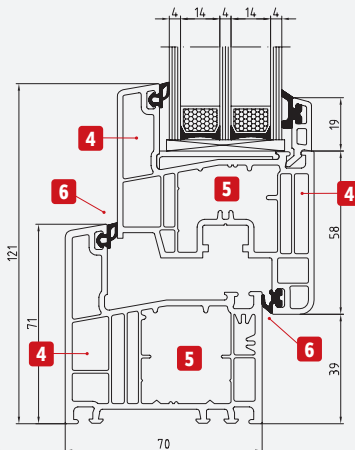
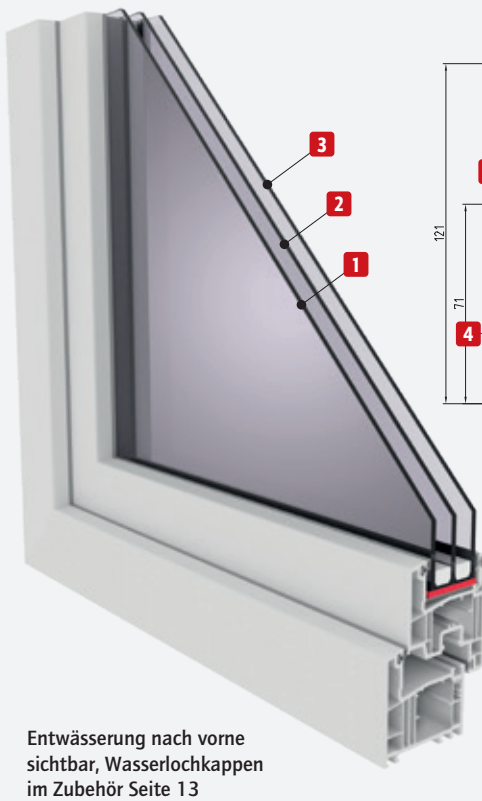

- 1** Außen-Glasscheibe
4 mm
- 2** Mittel-Glasscheibe
4 mm
- 3** Innen-Glasscheibe
4 mm

- 70 mm, 5 Kammer Rahmen-Flügelssystem **4 5**
(Blei- und Cadmiumfrei, bis zu 98 % recyclebar)
- Stahlverstärkung in Rahmen und Flügel ab Rahmenlänge 1100mm
- 2 Anschlagdichtungen, umlaufend **6**
- 3-fach Wärmeschutzverglasung, **1 2 3**
(40 mm), Ug: 0,7. Schalldämmwert 33 dB.
- Beschlag: Pilzkopfbeschlag mit bis zu 9 Verriegelungen
(Grundsicherung durch einbruchhemmende Pilzkopfverriegelung mit Stahlschließblechen)
- Geprüfte Qualität
- Fenster in weiß und einem Außendekor lieferbar
(anthrazit mit **20 % Aufpreis**)

Uw
0,93

70 mm
Profilstärke

cm
genau

WEIß

ähnlich
RAL 7016
ANTHRAZIT

Weitere Farben erhalten Sie in der Preisliste G74.

Modell 01

- Fenster 1-flg.
- Dreh-Kipp
- weiß

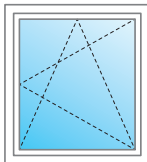

2-fach Verglasung 70/2

FT700P • 70/2

Art.-Nr. DIN links **352** 11 01 1
 Art.-Nr. DIN rechts **352** 11 01 2

Ohne Griff

3-fach Verglasung 70/3

FT700P • 70/3

15% Aufpreis auf 322 Art.-Nr. DIN links **353** 11 01 1
 Art.-Nr. DIN rechts **353** 11 01 2

Ohne Griff

Breite ▶ ▼ Höhe	FT 700P	50	60	70	75	80	90	100	105	110	120
50	70/2	128	130	134	135	136	142	147	149	154	163
60	70/2	130	134	136	138	140	148	152	154	161	170
70	70/2	134	137	141	143	146	154	159	161	168	178
75	70/2	136	138	143	146	148	157	162	164	171	181
80	70/2	137	140	146	148	150	159	164	168	174	184
90	70/2	143	148	153	157	159	169	174	178	184	195
100	70/2	147	152	159	161	164	174	180	183	190	202
110	70/2	154	161	168	171	173	184	191	194	201	213
120	70/2	163	170	176	180	183	194	201	204	212	224
130	70/2	168	174	182	185	189	200	207	211	218	231
135	70/2	171	178	185	190	193	204	212	215	223	236
140	70/2	173	181	189	192	196	207	215	219	227	239
150	70/2	178	186	194	197	202	214	222	226	234	247
160	70/2	185	193	202	206	209	223	231	235	244	257
170	70/2	190	198	207	212	216	228	238	242	250	264
180	70/2	197	206	215	219	224	237	247	251	260	274



Umfangreiches Zubehör, wie z.B. Griffe oder Dübel, finden Sie auf den Seiten 12 bis 14.

- Fenster innen und außen generell weiß
- Preis **cm-genaues Zwischenmaß** → nächst höherer Rasterpreis = Elementpreis
- Für 3-fach Verglasung Uw-Wert 0,93 W/(m²K) **15 % Aufpreis**
- Für Außendekore **20 % Aufpreis**

Montagetipp:
 Anordnung von Trag- und Distanzklötzen

1 Befestigungspunkte ca. 10 - 15 cm von der Rahmeninnenecke bzw. von der Innenseite der Profile, Pfosten / Kämpfer.

2 Maximaler Abstand der Montageschrauben / Maueranker 60 cm.

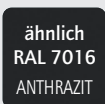

Modell 04

- Fenster 1-flg.
- Dreh-Kipp
- weiß
- mit Oberlicht fest (50 cm hoch)

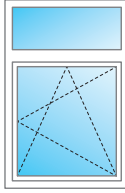
2-fach Verglasung 70/2
FT700P • 70/2

 Art.-Nr. DIN links **352 11 04 1**
 Art.-Nr. DIN rechts **352 11 04 2**

Ohne Griff

3-fach Verglasung 70/3
FT700P • 70/3
15% Aufpreis auf 322 Art.-Nr. DIN links **353 11 04 1**
 Art.-Nr. DIN rechts **353 11 04 2**

Ohne Griff

Modell 05

- Fenster 1-flg.
- Dreh-Kipp
- weiß
- mit Unterlicht fest (50 cm hoch)

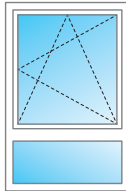
2-fach Verglasung 70/2
FT700P • 70/2

 Art.-Nr. DIN links **352 11 05 1**
 Art.-Nr. DIN rechts **352 11 05 2**

Ohne Griff

3-fach Verglasung 70/3
FT700P • 70/3
15% Aufpreis auf 322 Art.-Nr. DIN links **353 11 05 1**
 Art.-Nr. DIN rechts **353 11 05 2**

Ohne Griff

Umfangreiches Zubehör, wie z.B. Griffe oder Dübel, finden Sie auf den Seiten 12 bis 14.

- Fenster innen und außen generell weiß
- **Preis cm-genaues Zwischenmaß** → nächst höherer Rasterpreis = Elementpreis
- Für 3-fach Verglasung Uw-Wert 0,93 W/(m²K) **15 % Aufpreis**
- Für Außendekore **20 % Aufpreis**

Breite ▶ ▼ Höhe	FT 700P	50	60	70	75	80	90	100	105	110	120
140	70/2	228	237	245	249	253	268	279	288	297	314
150	70/2	233	241	250	255	260	275	285	295	305	323
160	70/2	241	250	260	266	271	285	297	307	317	335
170	70/2	246	256	266	271	278	293	305	315	325	343
180	70/2	251	261	273	279	284	301	313	323	334	352
190	70/2	256	267	279	284	291	307	321	330	341	360
200	70/2	260	272	285	291	297	315	328	338	350	369
210	70/2	267	280	293	300	306	324	337	348	359	379
220	70/2	272	285	300	306	313	330	345	356	368	388
230	70/2	277	291	305	312	319	338	352	363	376	396
240	70/2	285	300	314	322	328	348	362	374	387	407

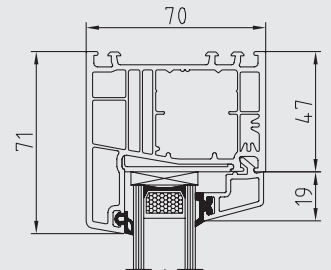
Preistabelle Modell 04 und 05

Oberlicht fest

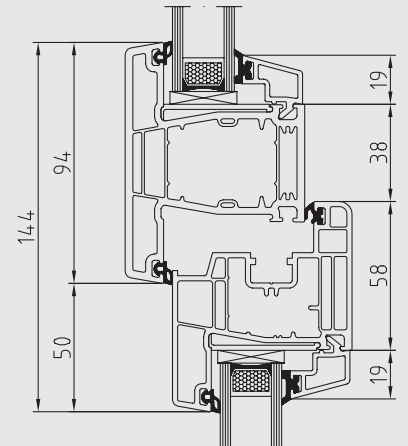

Fenster 1-flügelig, Dreh-Kipp

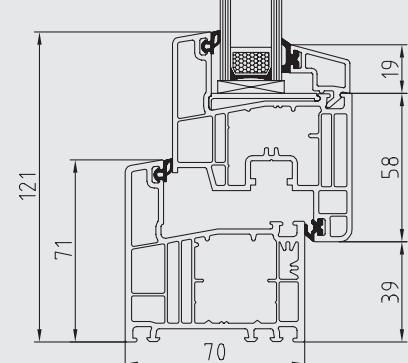
**Schnittzeichnung:
Fenstermodell 04**

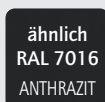
 1-flügelig Dreh-Kipp,
mit Oberlicht fest

Modell 06

- Fenster 2-flg.
- symmetrisch, Stulp
- Dreh/Dreh-Kipp
- weiß
- Linker Flügel Dreh

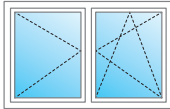
2-fach Verglasung 70/2
FT700P • 70/2

 Artikel-Nr.: **352 11 06 0**

Ohne Griff

3-fach Verglasung 70/3
FT700P • 70/3
15% Aufpreis auf 322 Artikel-Nr.: **353 11 06 0**

Ohne Griff

Modell 07

- Fenster 2-flg.
- symmetrisch, Stulp
- Dreh-Kipp/Dreh
- weiß
- Rechter Flügel Dreh

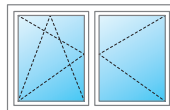
2-fach Verglasung 70/2
FT700P • 70/2

 Artikel-Nr.: **352 11 07 0**

Ohne Griff

3-fach Verglasung 70/3
FT700P • 70/3
15% Aufpreis auf 322 Artikel-Nr.: **353 11 07 0**

Ohne Griff

Modell 08

- Fenster 2-flg.
- asymmetrisch, Stulp
- Dreh/Dreh-Kipp
- weiß

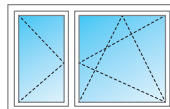

DIN links: Linker Flügel dreh

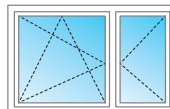

DIN rechts: Rechter Flügel dreh

2-fach Verglasung 70/2
FT700P • 70/2

 Art.-Nr. DIN links **352 11 08 1**

 Art.-Nr. DIN rechts **352 11 08 2**

Ohne Griff

3-fach Verglasung 70/3
FT700P • 70/3
15% Aufpreis auf 322 Art.-Nr. DIN links **353 11 08 1**

 Art.-Nr. DIN rechts **353 11 08 2**

Ohne Griff

Umfangreiches Zubehör, wie z.B. Griffe oder Dübel, finden Sie auf den Seiten 12 bis 14.

- Fenster innen und außen generell weiß
- **Preis cm-genaues Zwischenmaß** → nächst höherer Rasterpreis = Elementpreis
- Für 3-fach Verglasung Uw-Wert 0,93 W/(m²K) **15 % Aufpreis**
- Für Außendekore **20 % Aufpreis**

Breite ► ▼ Höhe	FT 700P	90	100	110	120	130	140	150	160	170	180
50	70/2	256	259	267	270	273	277	288	293	296	300
60	70/2	260	263	271	274	278	282	295	301	306	312
70	70/2	267	270	278	281	288	293	307	314	319	325
80	70/2	272	275	284	291	297	304	318	325	332	337
90	70/2	283	289	300	306	313	319	335	343	349	356
100	70/2	291	297	308	315	323	330	346	354	360	368
110	70/2	304	311	323	330	338	346	361	370	378	385
120	70/2	324	332	344	352	360	369	384	393	402	410
130	70/2	334	343	355	363	372	381	398	407	416	424
140	70/2	345	354	367	376	385	394	412	422	431	439
150	70/2	355	365	378	388	396	406	424	435	444	454
160	70/2	368	378	392	402	412	422	440	450	461	471
170	70/2	379	389	404	414	425	435	454	466	476	487
180	70/2	393	404	418	429	440	451	471	482	493	504

FL 50 cm FL 50 cm FL 60 cm FL 60 cm FL 60 cm

Preistabelle Modell 06 und 07
Preistabelle Modell 08

Die DIN-Richtung bestimmt den Sitz des kleinen Flügels. (Von Innen gesehen)

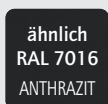
Asymmetrische Fenster sind nur in diesem Bereich möglich.

Modell 09

- Fenster 2-flg.
- symmetrisch, fester Pfosten
- Dreh-Kipp/Dreh-Kipp
- weiß

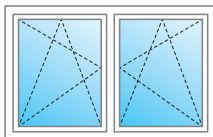
2-fach Verglasung 70/2
FT700P • 70/2

 Artikel-Nr.: **352** 11 09 0

Ohne Griff

3-fach Verglasung 70/3
FT700P • 70/3
15% Aufpreis auf 322

 Artikel-Nr.: **353** 11 09 0

Ohne Griff

Modell 10

- Fenster 2-flg.
- asymmetrisch, fester Pfosten
- Dreh-Kipp/Dreh-Kipp
- weiß

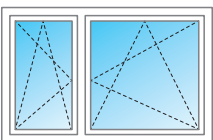
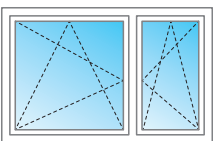
 DIN links:
Schmaler Flügel links

 DIN rechts:
Schmaler Flügel rechts

2-fach Verglasung 70/2
FT700P • 70/2

 Art.-Nr. DIN links **352** 11 10 1

 Art.-Nr. DIN rechts **352** 11 10 2

Ohne Griff

3-fach Verglasung 70/3
FT700P • 70/3
15% Aufpreis auf 322

 Art.-Nr. DIN links **353** 11 10 1

 Art.-Nr. DIN rechts **353** 11 10 2

Ohne Griff

Umfangreiches Zubehör, wie z.B. Griffe oder Dübel, finden Sie auf den Seiten 12 bis 14.

- Fenster innen und außen generell weiß
- **Preis cm-genaues Zwischenmaß** → nächst höherer Rasterpreis = Elementpreis
- Für 3-fach Verglasung Uw-Wert 0,93 W/(m²K) **15 % Aufpreis**
- Für Außendekore **20 % Aufpreis**

Breite ► ▼ Höhe	FT 700P	100	110	120	130	140	150	160	170	180	190	200	210	220	230	240
50	70/2	273	280	283	288	291	294	306	310	313	317	317	324	322	328	328
60	70/2	279	285	289	293	296	301	315	319	325	330	329	336	335	341	341
70	70/2	285	293	296	302	307	313	327	333	338	344	344	351	349	357	357
75	70/2	289	295	301	307	313	318	333	339	345	350	350	357	356	363	363
80	70/2	291	300	305	312	317	324	338	345	350	357	356	363	362	370	370
90	70/2	306	317	324	330	337	344	359	365	371	378	378	385	385	392	393
100	70/2	315	326	333	340	347	354	370	377	383	391	391	399	398	405	406
110	70/2	333	345	352	360	367	374	391	399	405	413	414	422	422	428	431
120	70/2	351	363	371	380	388	395	412	420	427	435	437	444	445	451	455
130	70/2	362	374	383	392	400	409	425	434	442	450	451	459	460	468	470
140	70/2	376	388	396	406	414	423	440	449	458	467	469	477	478	486	489
150	70/2	385	399	407	417	426	436	454	464	472	481	483	492	493	501	504
160	70/2	401	415	424	435	444	454	472	482	492	501	504	512	514	522	526
170	70/2	412	425	436	446	456	467	486	495	505	515	519	527	530	537	542
180	70/2	427	442	453	464	475	484	504	515	525	536	539	547	550	558	563

FL50cm | FL50cm | FL60cm | FL60cm | FL60cm

Asymmetrische Fenster sind nur in diesem Bereich möglich.

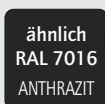
**Preistabelle
Modell 09 und 10**

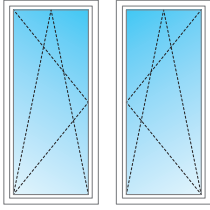

Modell 20

- Balkontür 1-flg.
- Dreh-Kipp
- weiß

2-fach Verglasung 70/2

FT700P • 70/2

Art.-Nr. DIN links	352 11 20 1
Art.-Nr. DIN rechts	352 11 20 2

3-fach Verglasung 70/3

FT700P • 70/3

15% Aufpreis auf 322	Art.-Nr. DIN links	353 11 20 1
	Art.-Nr. DIN rechts	353 11 20 2

DIN links DIN rechts

Aufpreis für VSG-Verglasung auf S. 11

Hinweis für Österreich:

Die Tür darf nur für eingeschossige Gebäude ohne Wohnung (z.B. Gartenhütte, Gerätehütte, Kioske) mit höchstens 15m² Brutto-Grundfläche verwendet werden. Die Tür entspricht der Norm EN 14351-1:2006A2:2016. Sie entspricht nicht der OIB Richtlinie 4 (5.1.15.1 Glastüren und Verglasung ohne absturzsichernde Funktion). Türen für Räume größer als 15m², können im OBI Markt bestellt werden. (OIB = Österreichisches Institut für Bautechnik)

Breite ► ▼ Höhe	FT 700P	70	80	90	95	100	110	120
180	70/2	225	236	250	258	264	279	295
190	70/2	247	257	272	278	283	299	315
200	70/2	251	263	279	284	290	305	323
210	70/2	259	271	286	292	299	315	332
220	70/2	268	280	296	302	308	325	343

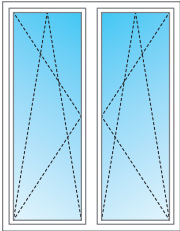

Modell 21

- Balkontür 2-flg.
- symmetrisch, fester Pfosten
- Dreh-Kipp/Dreh Kipp
- weiß

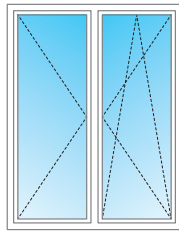

Modell 22

- Balkontür 2-flg.
- symmetrisch, Stulp
- Dreh/Dreh-Kipp
- weiß

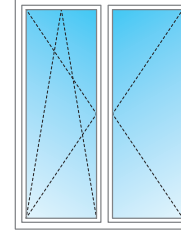

Modell 23

- Balkontür 2-flg.
- symmetrisch, Stulp
- Dreh-Kipp/Dreh
- weiß

2-fach Verglasung 70/2 FT700P • 70/2
Artikel-Nr.: **352 11 21 0**

2-fach Verglasung 70/2 FT700P • 70/2
Artikel-Nr.: **352 11 22 0**

2-fach Verglasung 70/2 FT700P • 70/2
Artikel-Nr.: **352 11 23 0**

3-fach Verglasung 70/3 FT700P • 70/3
15% Aufpreis auf 322 Artikel-Nr.: **353 11 21 0**

3-fach Verglasung 70/3 FT700P • 70/3
15% Aufpreis auf 322 Artikel-Nr.: **353 11 22 0**

3-fach Verglasung 70/3 FT700P • 70/3
15% Aufpreis auf 322 Artikel-Nr.: **353 11 23 0**

Breite ► ▼ Höhe	FT 700P	100	110	120	130	140	150	160	170	180	190	200	210	220
180	70/2	443	458	469	480	491	502	522	533	550	561	553	574	571
190	70/2	486	501	512	524	535	547	567	579	590	601	601	614	613
200	70/2	494	510	522	534	546	558	579	591	603	614	614	627	627
210	70/2	508	524	536	549	561	574	596	608	620	632	632	646	645
220	70/2	524	541	554	567	579	592	614	627	640	653	653	667	667

Stulp-Balkontüren, Modell 22 und 23 sind nur in den rot markierten Größen erhältlich.

Preistabelle Modell 21, 22 und 23

- Fenster innen und außen generell weiß
- **Preis cm-genaues Zwischenmaß** → nächst höherer Rasterpreis = Elementpreis
- Für 3-fach Verglasung Uw-Wert 0,93 W/(m²K)
- **15 % Aufpreis**
- Für Außendekore **20 % Aufpreis**

Umfangreiches Zubehör, wie z.B. Griffe oder Dübel, finden Sie auf den Seiten 12 bis 14.

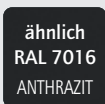

Modell 24

- Fest, verglast
- weiß

2-fach Verglasung 70/2
FT700P • 70/2

 Art.-Nr. DIN links **352 11 24 1**
 Art.-Nr. DIN rechts **352 11 24 2**

Ohne Griff

3-fach Verglasung 70/3
FT700P • 70/3
15% Aufpreis auf 322 Art.-Nr. DIN links **353 11 24 1**
 Art.-Nr. DIN rechts **353 11 24 2**

Ohne Griff

Hinweis für Österreich:

Die Tür darf nur für eingeschossige Gebäude ohne Wohnung (z.B. Gartenhütte, Gerätehütte, Kioske) mit höchstens 15m² Brutto-Grundfläche verwendet werden. Die Tür entspricht der Norm EN 14351-1:2006A2:2016. Sie entspricht nicht der OIB Richtlinie 4 (5.1.15.1 Glastüren und Verglasung ohne absturzsichernde Funktion). Türen für Räume größer als 15m², können im OBI Markt bestellt werden. (OIB = Österreichisches Institut für Bautechnik)

Umfangreiches Zubehör, wie z.B. Griffe oder Dübel, finden Sie auf den Seiten 13 bis 15.

- Fenster innen und außen generell weiß
- **Preis cm-genaues Zwischenmaß** → nächst höherer Rasterpreis = Elementpreis
- Für 3-fach Verglasung Uw-Wert 0,93 W/(m²K) **15 % Aufpreis**
- Für Außendekore **20 % Aufpreis**

Breite ► ▼ Höhe	FT 700P	40	50	60	70	80	90	100	110	120
50	70/2	99	101	103	105	109	113	116	125	129
60	70/2	101	103	106	110	114	118	123	131	136
70	70/2	103	105	110	115	119	124	128	138	142
80	70/2	104	109	114	119	125	129	135	145	150
90	70/2	107	113	118	124	129	135	140	151	157
100	70/2	110	116	123	128	135	140	147	158	163
110	70/2	118	125	131	138	145	151	158	169	175
120	70/2	121	129	136	142	150	157	163	175	183
130	70/2	126	132	140	148	156	163	170	183	191
140	70/2	129	137	145	153	161	169	176	190	198
150	70/2	132	141	149	158	167	175	183	196	206
160	70/2	136	145	154	163	172	181	190	204	213
170	70/2	140	149	159	168	178	187	196	211	220
180	70/2	143	153	163	173	183	193	203	217	228
190	70/2	147	158	168	179	189	198	209	225	236
200	70/2	150	161	172	183	194	205	216	231	244
210	70/2	154	165	176	189	200	211	223	239	250
220	70/2	158	170	181	193	205	217	229	246	258

Fest verglaste Fenster sind drehbar, d.h. dass die jeweiligen Rasterfenster aus der Tabelle mit getauschtem Maß für Breite und Höhe verwendet werden können. Allerdings ist darauf zu achten, dass erst die Breite und dann die Höhe anzugeben sind. Die Wasserlochbohrungen befinden sich immer unten (Breite).

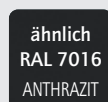

Glas

Unsere Fenster besitzen im Standard eine Wärmeschutz-Verglasung (Klarglas). Optional bieten wir zusätzliche Gläser an. Mehrpreis auf Tabellenpreis:



Klarglas
„Float“



Ornamentglas
„Ornament 504“
(außen)

+15%



Ornamentglas
"Chinchilla"

+25%



Ornamentglas
„Satinato“
(außen)

+25%

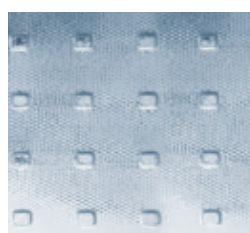

Ornament-
glas
„Mastercarré“
(außen)

+25%

Weitere Gläser auf Anfrage.

Verbund-Sicherheitsglas

Schützen Sie sich vor unliebsamen Besuchern. Mit Verbund-Sicherheitsglas (VSG) fällt es dem Einbrecher schwer, die Fensterscheibe so zu zerstören, dass er hineingreifen kann.

Eine zwischen zwei Glasscheiben verklebte Sicherheitsfolie hält die Scheibe trotz Zerstörung des Glases zusammen. Verbund-Sicherheitsglas innen verhindert auch Verletzungen durch Glasscherben bei Stürzen oder Bruch.

Mehrpreis auf Tabellenpreis: **VSG innen 93,- €/qm**

VSG 6 mm beidseitig 129,- €/qm
(VSG 33.1- 16 - 6 P32) 30 mm, 40 db



Sprossen

Concept-Fenster erhalten Sie gegen Aufpreis mit 18 mm breiten Sprossen im äußeren Scheibenzwischenraum (SZR). Auch 26 mm breite innenliegende Sprossen sind ohne Mehrpreis möglich. Es sind unterschiedliche Aufteilungen wie z.B. rechts dargestellt möglich.



Sprosse im SZR

Mehrpreis auf Tabellenpreis:

weiß/weiß pro Sprossenfeld
13,00 €

silberfarben pro Sprossenfeld
14,00 €

Messing glänzend (8mm)
22,00 €

weiß/Dekor pro Sprossenfeld
30,00 €

Weitere Sprossenaufteilungen möglich!
Bei Bestellung bitte Anzahl der senkrechten
und waagerechten Sprossen angeben!



Fenstergriff
Standard



Artikel-Nr.:
Weiss: 80110011
Stück UVP **4,99 €**

Artikel-Nr.:
silber: 80005000
Stück UVP **5,99 €**

Fenstergriff
mit Druckknopf



Artikel-Nr.:
Weiss: 80110012
Stück UVP **9,90 €**

Artikel-Nr.:
silber: 80005001
Stück UVP **10,90 €**

Fenstergriff
abschließbar



Artikel-Nr.:
Weiss: 80110013
Stück UVP **14,99 €**

Artikel-Nr.:
silber: 80005002
Stück UVP **15,99 €**

Griffschale / Schnäpper
für Balkontür (1 Set)

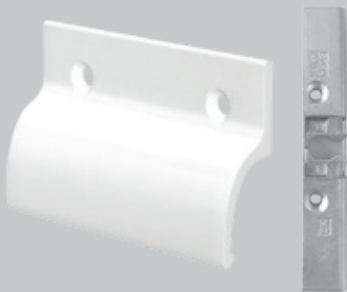

Artikel-Nr.: 8031111
Stück UVP **12,90 €**

Balkontürgriffschale



- weiß 9016 (Aluminium)
- 65 x 40 x 13 mm





Artikel-Nr.: 80110030
Stück UVP **8,30 €**

Balkontürgriffschale

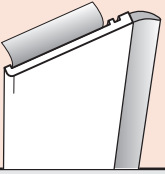
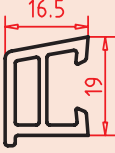
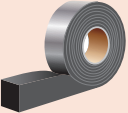

- Edelstahloptik (Aluminium)
- 65 x 40 x 13 mm

Artikel-Nr.: 80160030
Stück UVP **8,30 €**

Beschreibung	Abbildung	Farbe	Größe	Art.-Nr.	Menge/Länge	UVP €
Flachleiste, selbstklebend, RL 08093604		Weiß Anthrazit	30 x 3 mm 30 x 3 mm	83311180 83331180	pro Meter pro Meter	6,20 6,20
Wetterschenkel, RL 08093906 (inkl. Nippelschrauben)		Weiß Anthrazit	16,5 x 19 mm 16,5 x 19 mm	81010140 81030140	pro Meter pro Meter	6,60 7,60
Fugendichtband		Abbildung ähnlich	64 x 6-16 mm	81070200	pro Rolle 8 m	87,60
Maueranker		-	-	81050090	Paar	2,40
Fensterrahmenschraube		-	7,5 x 152 mm	81050131	1 Pack (12 Stk.)	9,20
Metallrahmendübel (Wir empfehlen 10 Stück)		-	10 x 152 mm	81050150	Stück	0,79
Ersatzflügel	vom Festpreis					85 %



Modell 701



Modell 702



Modell 703



Modell 704



Modell 731



Modell 727

Vollglas

z.B. Abbildung Modell 727, Vollglas



Modell 729



Modell 730

z.B. Abbildung Modell 730 in Anthrazit



Modell 709

Hinweis für Österreich:

Die Tür darf nur für eingeschossige Gebäude ohne Wohnung (z.B. Gartenhütte, Gerätehütte, Kioske) mit höchstens 15m² Brutto-Grundfläche verwendet werden. Die Tür entspricht der Norm EN 14351-1:2006A2:2016. Sie entspricht nicht der OIB Richtlinie 4 (5.1.15.1 Glastüren und Verglasung ohne absturzsichernde Funktion). Türen für Räume größer als 15m², können im OBI Markt bestellt werden. (OIB = Österreichisches Institut für Bautechnik)

Die Haustüren sind mit folgenden **Gläsern** erhältlich:



Ornamentglas 504 (Standardverglasung)



Klarglas (Ohne Aufpreis)



Mastercarré (Aufpreis)

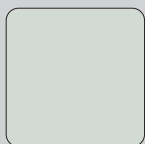

Glas Satinato, satiniertes Glas (Aufpreis)

Bitte beachten Sie auf den Folgeseiten, dass die unterschiedlichen Gläser modellabhängig eingesetzt werden!

Die Haustüren sind in folgenden **Dekoren** erhältlich:

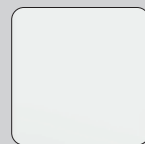

WEISS Oberflächenfarbe: ähnl. RAL 9016

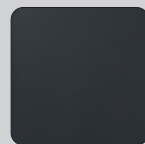

ANTHRAZIT Oberflächenfarbe: ähnl. RAL 7016

Bitte beachten Sie auf den Folgeseiten, dass die verschiedenen Türbaureihen nur in bestimmten Dekoren erhältlich sind!

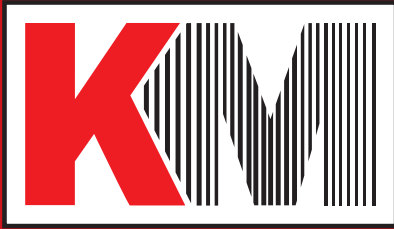

Unser Liefersortiment:

Fenster

- Kunststoff-Kellerfenster
- Kunststoff-Wohnraumfenster

Haus- und Nebeneingangstüren

- Kunststoff-Nebeneingangstüren
- Kunststoff-Haustüren
- Aluminium-Haustüren

Schiebetüren

- Parallel-Schiebekipptüren
- Rolllschiebetüren
- Hebeschiebetüren

Rollläden + Jalousien

- Aufsatzrollläden
- Vorbaurollläden und Jalousien

Aluminium-Zäune

uvm. ...

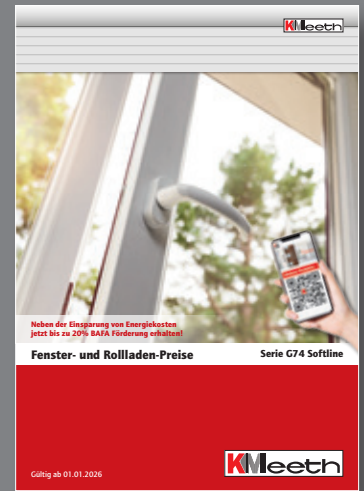

Ihr Fachbetrieb: